

セパレート入出水ユニット

浴室設置型24時間風呂専用

標準付属の一体型泡出しユニットを取付できない浴槽でも
好みの位置に取付できます。

ふき出しユニットと吸い込みユニットが分かれているので
お手入れカンタン。

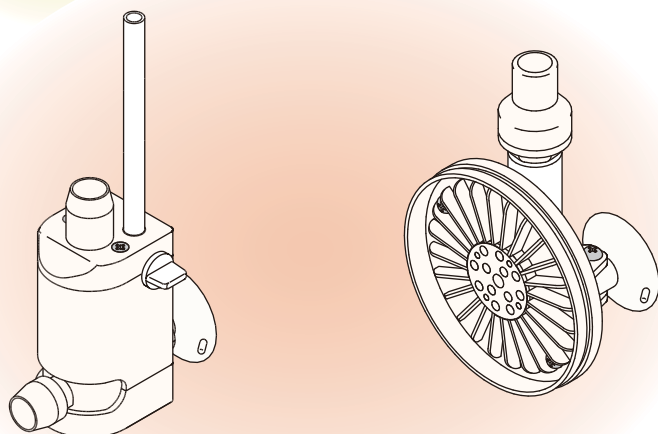

希望小売価格 16,500円 (税込 18,150円)

※取付する場合、シリコンホース、ホース連結管、樹脂エルボ等が必要になります。
詳しくは、お買い上げの販売店にご相談ください。

- トップフィルターセットは、本体に標準付属しているものを使用してください。
- 現在ご使用のトップフィルターセットの種類により、取付できない場合があります。その際は、対応トップフィルターセットもお買い求めください。

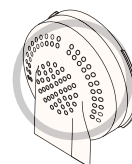

取付できます

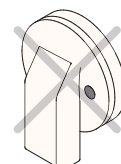

取付できません

別売品

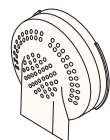

トップフィルターセット (1 セット)

希望小売価格 4,190円 (税込 4,609円)

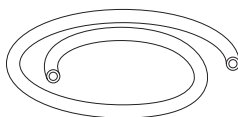

シリコンホース (1m)

希望小売価格 4,950円 (税込 5,445円)



ホース連結管 (1 個)

希望小売価格 60円 (税込 66円)

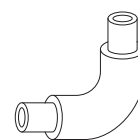

樹脂エルボ (1 個)

希望小売価格 140円 (税込 154円)

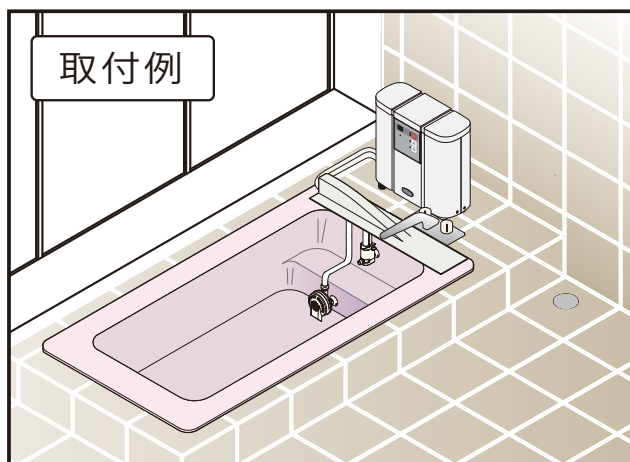

取付例

入出水ユニットの取付方法

- ① 一体型の泡出しユニットからシリコンホースを取り外す。
 - ② 吸い込みユニット側のシリコンホースに吸い込み延長ホースを取付する。
 - ③ 2本のシリコンホースにふき出しユニットと吸い込みユニットを取付する。
- ※左側が入水、右側が出水のホースです。

